

alphatronics



alpha  play

 **Bluetooth**[®]

Mode d'emploi

Modell R-15 eWDSB | R-19 eWDSB | R-22 eWDSB | R-24 eWDSB
S-17 eSHB | S-19 eSHB | S-22 eSHB

CONTENU

1. Introduction et consignes de sécurité	4 - 6
2. Position et fonction des boutons de commande	8 - 12
3. Télécommande	13 - 15
4. Branchements principaux	16 - 21
4.1. Raccordement électrique	16
4.2. Connexion du câble d'antenne	16
4.3. Connexion péritel.....	17
4.4. Connexion au port vidéo en composantes	17 - 18
4.5. Connexion YPBPR.....	18
4.6. Connexion HDMI.....	19
4.7. Connexion à un PC (Ligne R).....	19 - 20
4.8. Connexion des écouteurs	20
4.9. Connexion de sortie coaxiale.....	21
5. Fonctions de base	22 - 23
5.1. Sélection de la langue OSD.....	22
5.2. Sélection d'une chaîne de télévision	22
5.3. Sélection du signal d'entrée	22 - 23
6. Première mise en service.....	23 - 28
7. Menu chaînes de télévision	28 - 39
7.1. Recherche des chaînes DVB-C/T	29 - 32

7.2. Recherche du satellite.....	32 - 39
8. Menu image	40 - 41
9. Menu son	41 - 43
10. Menu heure	43 - 44
11. Menu protection	45 - 46
12. Menu hôtel	46 - 47
13. Menu réglage.....	48 - 50
14. Menu écran (PC uniquement)	50 - 52
15. Menu EPG	52
16. PVR.....	53
17. Menu média.....	54 - 56
18. Bluetooth.....	56 - 59
19. Fonctions de base DVD	60 - 64
20. Fonctions Télétexte	65 - 66
21. Dépannage.....	67 - 68
Informations sur le service clients.....	70

1. INTRODUCTION ET CONSIGNES DE SÉCURITÉ

Merci d'avoir acheté notre téléviseur LED Alphontronic.

Consignes de sécurité

Pour votre propre sécurité et pour éviter des dommages inutiles à votre appareil, veuillez lire et respecter les consignes de sécurité suivantes:

Utilisation appropriée et conditions environnementales:

Ce téléviseur est conçu exclusivement pour la réception et la lecture de signaux vidéo et audio. Il ne doit pas être utilisé dans des pièces avec une humidité élevée (salles de bain ou saunas). La garantie est valable uniquement pour une utilisation dans l'environnement spécifié ci-dessus.

Si l'appareil est utilisé à l'extérieur, assurez-vous qu'il soit protégé de l'humidité (pluie, gouttelettes ou éclaboussures). Un taux d'humidité élevé provoque un courant de cheminement dans l'appareil ce qui peut entraîner un choc électrique ou un incendie.

Si vous déplacez l'appareil d'un endroit froid à un environnement chaud, laissez-le débranché pendant environ une heure pour éviter le phénomène de condensation.

Ne placez pas des objets remplis de liquides ou des bougies allumées sur l'appareil.

Selon la fixation sélectionnée ou l'emplacement choisi, il existe un risque d'écrasement entre le boîtier du téléviseur et le pied. Lorsque vous pivotez le téléviseur, veillez à éloigner vos doigts ou des objets de cette zone.

Les piles comportent un risque potentiel d'étouffement si elles sont avalées. Les enfants ne doivent pas ouvrir le compartiment des piles de la télécommande.

Transport:

Empoignez toujours l'appareil aux bords inférieurs et supérieurs du boîtier.

L'écran est fait de verre ou de plastique et peut se briser lors d'un maniement inapproprié. Lors de dommages causés par des influences extérieures, la garantie s'éteint.

Alimentation électrique :

Une tension incorrecte peut endommager l'appareil. Cet appareil doit être connecté au secteur avec la tension nominale indiquée sur la plaque signalétique au moyen d'un cordon 12V ou avec le cordon d'alimentation fourni. La prise d'alimentation du téléviseur doit être facilement accessible pour que l'appareil puisse être débranché à tout moment. Si vous retirez la fiche du secteur, ne tirez pas sur le cordon, mais directement sur le boîtier de la fiche. Dans le cas contraire, les câbles à l'intérieur de la fiche peuvent être endommagés et causer un court-circuit lors du branchement ultérieur.

Placez le cordon d'alimentation de sorte qu'il ne puisse pas être endommagé. Le cordon d'alimentation ne doit pas être plié ou posé sur des arêtes vives. Ne marchez pas dessus et n'y versez pas des produits chimiques – cela s'applique à tout l'appareil ! Un cordon d'alimentation dont l'isolation est endommagée peut provoquer un choc électrique ou un incendie.

Circulation d'air et températures élevées :

Les fentes d'aération à l'arrière de l'appareil ne doivent jamais être obstruées. Ne posez pas des journaux ou des tissus sur le téléviseur. Laissez un espace d'au moins 2 cm autour de l'appareil pour permettre à l'air de circuler librement si l'appareil est placé ou accroché dans une armoire ou posé sur une étagère. Comme tout appareil électronique, votre téléviseur en service a besoin d'air pour son refroidissement. Si la circulation d'air est obstruée, un incendie peut en résulter.

Placez le téléviseur avec le pied sur une surface horizontale, plane et stable.

Lorsqu'il est placé dans ou sur les meubles, l'appareil ne doit pas faire saillie.

Placez l'appareil de sorte qu'il ne soit ni exposé à la lumière du soleil directe, ni au chauffage de radiateurs.

Veillez à ce qu'aucune pièce métallique comme des aiguilles ou des trombones, aucun liquide, de la cire ou d'autres objets puissent tomber à travers les fentes d'aération à l'arrière à l'intérieur de l'appareil. Cela peut conduire à des courts-circuits dans l'appareil et éventuellement provoquer un incendie.

Si un objet est tombé à l'intérieur de l'appareil, débranchez-le immédiatement et appelez le service client.

Réparations et accessoires :

N'ôtez jamais le couvercle arrière du téléviseur. Faites effectuer les travaux de réparation et de service uniquement par nos techniciens de services certifiés.

Nettoyage :

Nettoyez le téléviseur, l'écran et la télécommande avec un chiffon doux, humide et propre et n'utilisez jamais des agents nettoyeurs puissants ou abrasifs.

Précision concernant l'écran LED :

Votre nouveau téléviseur avec affichage LED répond aux plus hautes exigences de qualité et a été vérifié sur les erreurs de pixels. Malgré le plus grand soin porté à la fabrication de l'écran, on ne peut pas exclure à 100% que des pixels puissent comporter des défauts pour des raisons technologiques.

Recyclage:

La directive de l'UE 2002/96 / CE règle la reprise, le traitement et le recyclage des équipements électroniques usagés. Les produits électroniques doivent donc être mis au rebus séparément. Ne jetez pas cet appareil avec les ordures ménagères !



Vous pouvez rapporter votre appareil gratuitement aux points de collecte désignés ou le rendre à votre revendeur lorsque vous achetez un nouveau téléviseur.

Conformément à l'ordonnance sur les accumulateurs, les piles ne doivent pas être jetées avec les ordures ménagères. Apportez les piles usagées aux points de collecte afférents.

Pour de plus amples informations, veuillez contacter les autorités locales

1.1 VOLUME DE LIVRAISON

- | | |
|--------------------------|--------------------------|
| 1. Téléviseur LED | 4. Câble de raccordement |
| 2. Cordon d'alimentation | 5. Mode d'emploi |
| 3. Télécommande | 6. Adaptateur secteur |

Précision

Votre produit peut inclure d'autres accessoires en fonction du territoire de vente.

POSITION ET FONCTION DES BOUTONS DE COMMANDE

1.Ligne R

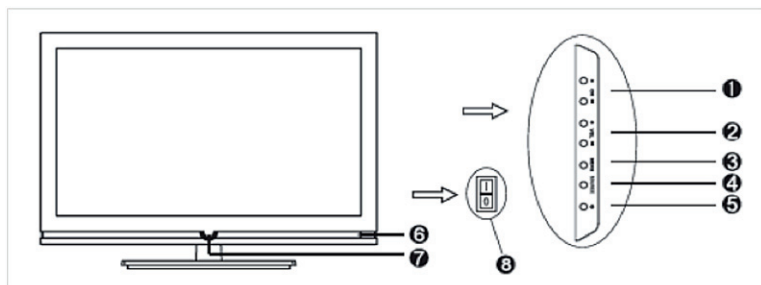

Position	Marquage des boutons	Fonction
1	CH+/-	<ul style="list-style-type: none"> Sélectionner les chaînes TV. Appuyez sur ce bouton pour sélectionner la chaîne ou pour choisir dans le menu OSD le menu supérieur ou inférieur
2	VOL+/-	<ul style="list-style-type: none"> Augmenter ou diminuer le volume Personnaliser l'index du menu OSD choisi
3	MENU	<ul style="list-style-type: none"> Ouvrir ou fermer un menu
4	Source	<ul style="list-style-type: none"> PC, YpbPr, DVD et HDMI
5		<ul style="list-style-type: none"> Bouton de mise en service en mode veille
6	Capteur sur la télécommande	<ul style="list-style-type: none"> Capteur infrarouge pour la télécommande
7	Indicateur de fonctionnement	<ul style="list-style-type: none"> Il s'allume en bleu en mode veille et reste éteint lorsque le téléviseur est allumé
8	Commutateur principal	<ul style="list-style-type: none"> Allumer ou éteindre le téléviseur

2. Ligne S

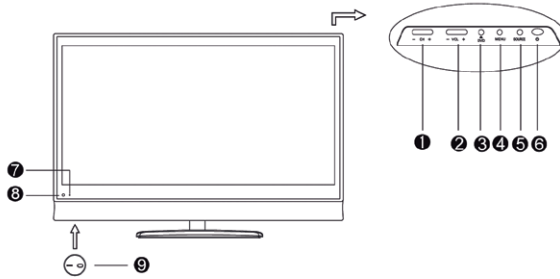

Position	Marquage des boutons	Fonction
1	CH+/-	<ul style="list-style-type: none"> Sélectionner des chaînes TV. Appuyez sur ce bouton pour sélectionner la chaîne ou pour choisir dans le menu OSD le menu supérieur ou inférieur
2	VOL+/-	<ul style="list-style-type: none"> Augmenter ou diminuer le volume
3	▲	<ul style="list-style-type: none"> Éjecter le DVD
4	MENU	<ul style="list-style-type: none"> Ouvrir ou fermer un menu
5	Source d'entrée	<ul style="list-style-type: none"> PC, YpbPr, DVD et HDMI
6	⏻	<ul style="list-style-type: none"> Bouton de mise en service en mode veille
7	Capteur sur la télécommande	<ul style="list-style-type: none"> Capteur infrarouge pour la télécommande
8	Indicateur de fonctionnement	<ul style="list-style-type: none"> . Il s'allume en bleu en mode veille et reste éteint lorsque le téléviseur est allumé
9	Commutateur principal	<ul style="list-style-type: none"> Allumer ou éteindre le téléviseur

Remarque :

Lorsque le téléviseur est allumé, le voyant LED est éteint. Lorsque le téléviseur se trouve en mode veille, le voyant LED s'allume en bleu.

Précision:

si après 1 minute, le téléviseur ne reçoit aucun signal VGA / HDMI ou, après 15 minutes, aucun signal vidéo, l'appareil passe automatiquement en mode veille. Le voyant d'alimentation s'allume alors en bleu.

1. Ligne R

Vue arrière

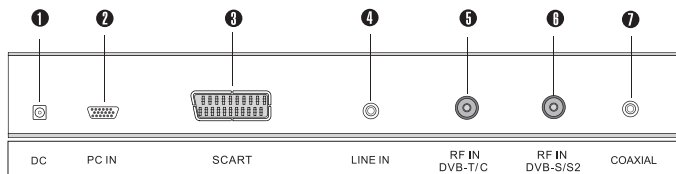

1 Entrée : entrée courant continu 10.6V-26V

2 PC IN: entrée PC

3 Entrée péritel

4 LINE IN: Entrée VGA

5 Entrée DVB-T/C

6 Entrée DVB-S/S2

7 SORTIE COAXIALE

Vue latérale

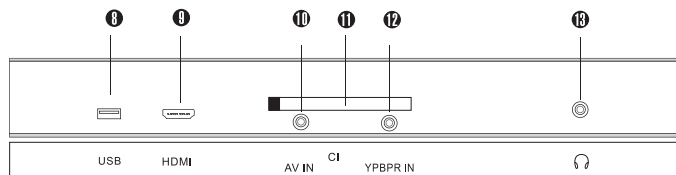

8 Entrée USB

9 Entrée HDMI

10 Entrée AV

11 Entrée CI

12 Entrée YPbPr

13 Sortie écouteurs

2. Ligne S s-17 eshB - côté gauche

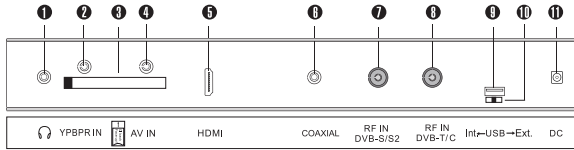

s-17 eshB - côté droit

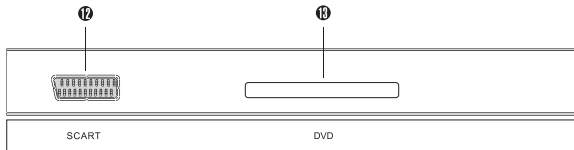

1 Sortie écouteurs

2 Entrée YPbPr

3 Entrée CI

4 Entrée AV

5 Entrée HDMI

6 SORTIE COAXIALE

7 Entrée DVB-S/S2

8 Entrées ATV & DVB-T/C

9 Entrée USB

10 Interrupteur pour la source USB (Int. : PVR, Ext. PVR et lecteur média)

11 10.6V~26V DC

12 ENTRÉE PÉRISEL

13 DVD

s-19 eshB - côté gauche

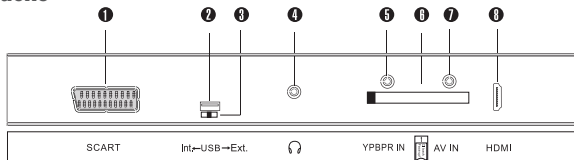

s-19 eshB - côté droit

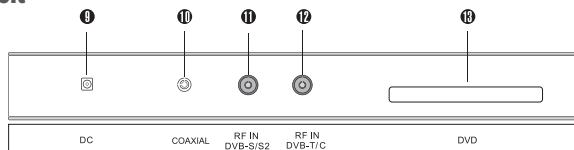

- 1** ENTRÉE PÉRITEL
- 2** Entrée USB
- 3** Interrupteur pour la source USB
(Int. : PVR, Ext. PVR et lecteur média)
- 4** Sortie écouteurs
- 5** Entrée YPbPr
- 6** Entrée CI
- 7** Entrée AV
- 8** Entrée HDMI
- 9.** Entrées ATV & DVB-T/C
- 10.** DVD
- 11** 10.6V~26V DC
- 12** SORTIE COAXIALE
- 13** Entrée DVB-S/S2

s-22 eshB - côté droit

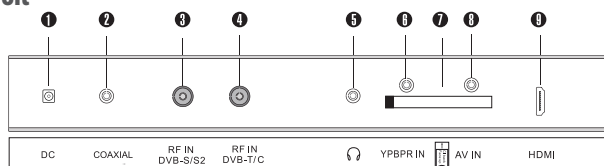

s-22 eshB - côté gauche

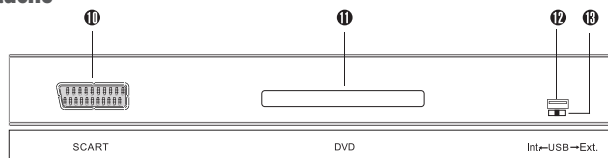

- 1** 10.6V~26V DC
- 2** SORTIE COAXIALE
- 3** Entrée DVB-S/S2
- 4** Entrées ATV & DVB-T/C
- 5** Sortie écouteurs
- 6** Entrée YPbPr
- 7** Entrée CI
- 8** Entrée AV
- 9** Entrée HDMI
- 10** ENTRÉE PÉRITEL
- 11** DVD
- 12** Entrée USB
- 13** Interrupteur pour la source USB (Int. : PVR, Ext. PVR et lecteur média)

3. TÉLÉCOMMANDE

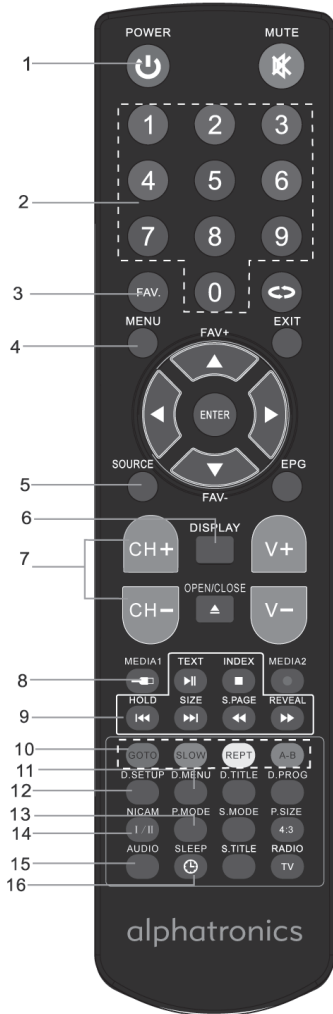

1. Bouton de mise en veille / mise en service

2. Boutons à chiffres 0 à 9

3. Liste des favoris

4. Menu

5. Sélection de la source d'entrée (AT V, DT V, antenne, câble, média, AV, PC, YPbPr, DVD, péritel, HDMI)*

6. Affiche des diverses informations (source d'entrée, mode écran, nom de la chaîne, informations sur les chaînes)

7. Sélection de la chaîne + /

8. Appel du lecteur USB média

9. Afficher le télétexte / figer la page / afficher la sous-page télétexte / bouton d'énigmes / indice du télétexte (page 100)

Média / DVD : lecture / pause / chapitre suivant / chapitre précédent / arrière rapide / avance rapide / arrêt

10. Bouton rouge (selon le menu affiché) / durée du saut lors de la lecture média | bouton vert (en selon le menu affiché) / lecture média au ralenti |

bouton bleu / lecture répétée d'une page sélectionnée avec A-B | bouton jaune / lors de la lecture média : mode de répétition (une fois / toujours / arrêté) réglage de la minuterie en vue EPG*

11. Affichage du menu du lecteur média (uniquement avec un périphérique USB connecté ou si le DVD est inséré)

12. Configuration du système DVD

13. Mode de l'image : sélection des réglages pré-réglés des couleurs, du contraste et de la luminosité

14. Commuter entre les modes mono / stéréo / bilingue (seulement en mode analogique)

15. Bouton audio pour sélectionner les différentes pistes audio (en cas de transmission)

16. Bouton de la minuterie de mise en veille

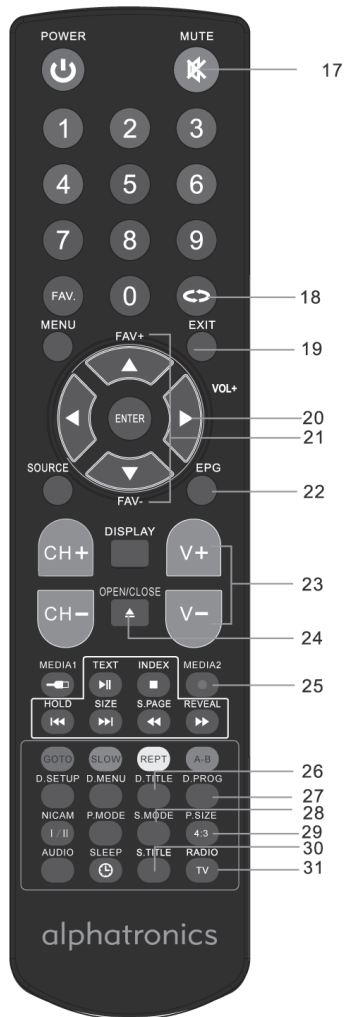

- 17. Commutateur en mode muet
 - 18. Retour à la dernière chaîne
 - 19. Sortie, quitter le menu
 - 20. Boutons de navigation et bouton de commande
 - 21. Sélection + / - de la liste des favoris
 - 22. Menu EPG : Guide des programmes électronique
 - 23. Volume fort / faible
 - 24. Bouton d'éjection du DVD
 - 25. Enregistrement instantané de la mémoire USB*
 - 26. DVD : titre du menu
 - 27. DVD : programmation du chapitre / tri des titres
PVR : Paramétrage de la clé USB*
 - 28. Mode audio pour sélectionner les valeurs sonores pré-réglées
 - 29. Sélection du format d'image 4:3 / 16:9 / Zoom
 - 30. Affichage des sous-titres (en cas de transmission)
 - 31. TV / Radio, commutation de la liste des chaînes
- *Uniquement pour la version avec fonction PVR (lecteur vidéo personnel) pour enregistrer sur les médias de stockage USB (Ligne S : d'usine, Ligne R : mise à jour possible)

Insertion des piles

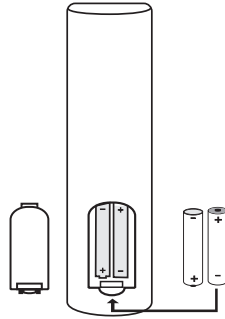

Remplacez les piles comme illustré : l'appareil nécessite 2 piles du type AAA

Attention:

1. Conservez toujours les piles hors de la portée des enfants.
2. Ne tentez jamais de recharger des piles alcalines, ne les court-circuitiez pas et ne les jetez pas dans le feu.
3. Remplacez toujours les deux piles en même temps. N'utilisez pas les piles neuves et usagées ou des piles de types différents ensemble.
4. Dans le cas où vous n'utilisez pas la télécommande pendant une période prolongée, ôtez les piles pour éviter tout écoulement d'acide.

Précision:

1. Ne laissez pas tomber la télécommande et ne marchez pas dessus.
2. N'exposez pas la télécommande à l'eau ou à l'humidité.
3. N'utilisez pas la télécommande simultanément pour plusieurs appareils.
4. Si le téléviseur ne réagit pas aux signaux de sa télécommande, remplacez les piles.

4. BRANCHEMENTS PRINCIPAUX

4.1. Raccordement électrique

1. Branchez la prise de l'adaptateur secteur à la prise « DC IN » et l'adaptateur dans une prise murale.
2. Branchez l'interrupteur principal du téléviseur LED et appuyez sur le bouton POWER sur la télécommande pour allumer le téléviseur.

Lors de la confirmation du bouton « Standby » sur la télécommande ou le téléviseur, ces systèmes sont vérifiés en premier, puis après environ 16 secondes, l'image du téléviseur s'allume.

Précision:

Utilisez uniquement l'adaptateur AC / DC inclus dans le colis.

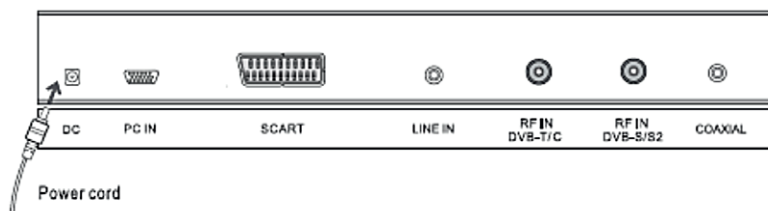

4.2. Raccordement du câble RF

Connectez un câble d'antenne de 75 ohms avec la prise « RF IN » à l'arrière du téléviseur.

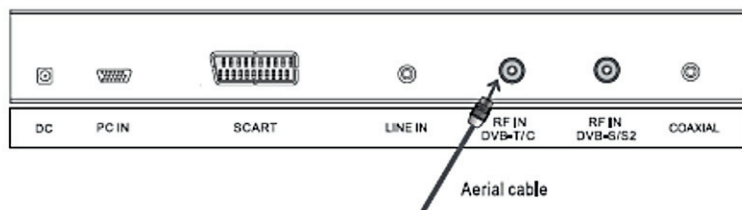

Précision:

Afin de recevoir les chaînes, un signal doit être reconnu.

Avant de connecter des périphériques, lisez la documentation afférente à l'appareil.

Précision:

Avant de connecter des périphériques externes, arrêtez le téléviseur ou débranchez-le du secteur pour des raisons de sécurité.

4.3. Connexion péritel

1. Branchez le connecteur péritel du magnétoscope externe au connecteur péritel 1 ou 2 sur le téléviseur. Pour ce faire, utilisez un câble péritel.

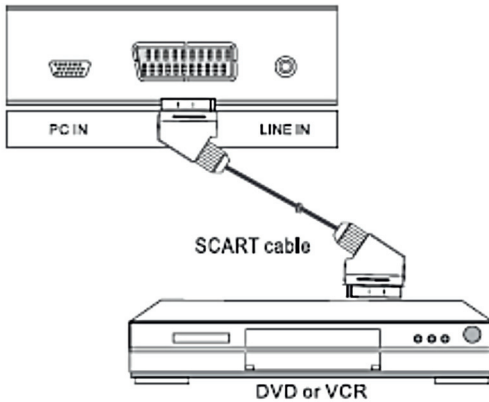

4.4. Branchement d'une connexion vidéo composite

1. Connectez le signal vidéo et audio avec le câble de conversion AV et le câble RCA.
2. Appuyez sur le bouton SOURCE du téléviseur ou sur la télécommande, sélectionnez la source d'entrée AV et validez en appuyant sur le bouton ENTER.

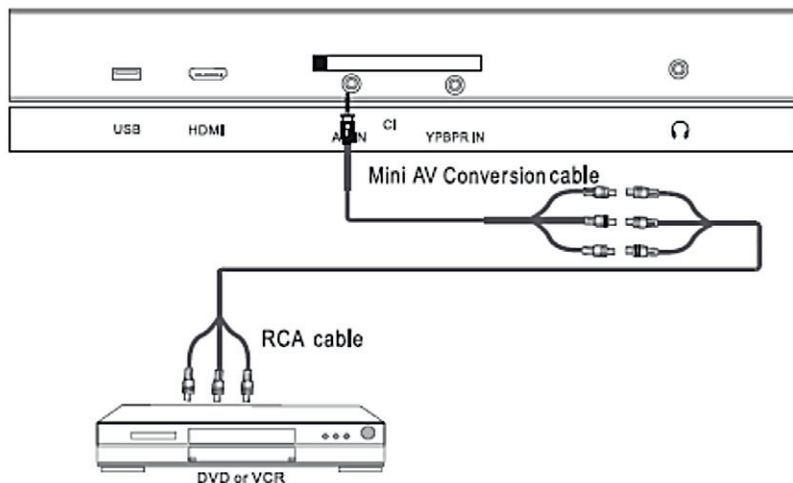

4.5. Branchement d'une connexion YPBPR

1. Connectez le signal YPBPR avec le câble de conversion YPBPR et le câble YPBPR.
2. Connectez le signal audio avec le câble de conversion AV et le câble RCA.
3. Appuyez le bouton SOURCE du téléviseur ou sur la télécommande, sélectionnez la source d'entrée YPBPR et validez en appuyant sur le bouton ENTER.

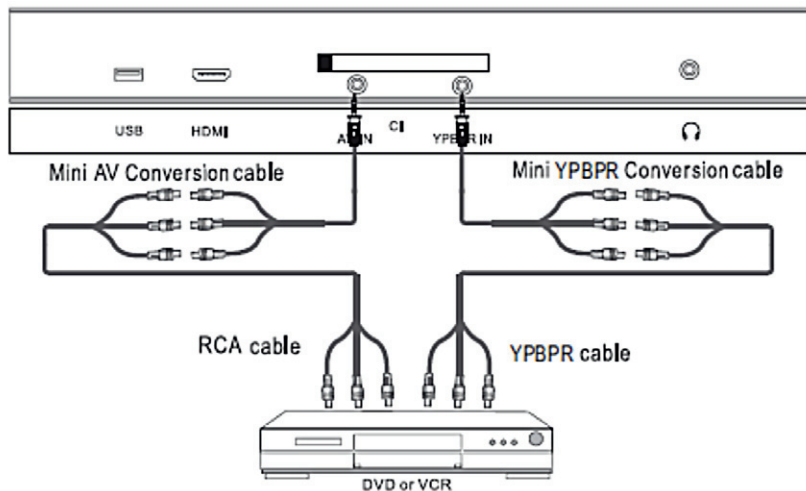

4.6. Branchement d'une connexion HDMI

HDMI (High Definition Multimedia Interface) est la première interface A/V qui supporte les normes non compressés. Une prise transmet les informations vidéo et audio. Pour pouvoir l'utiliser, une connexion de sortie HDMI doit se trouver sur l'appareil externe

1. Connectez la sortie HDMI sur le téléviseur et le décodeur DVD avec un câble HDMI.
2. Appuyez sur le bouton SOURCE du téléviseur ou sur la télécommande, sélectionnez la source d'entrée HDMI et validez en appuyant sur le bouton ENTER.

Précision:

Aucune connexion audio supplémentaire n'est nécessaire.

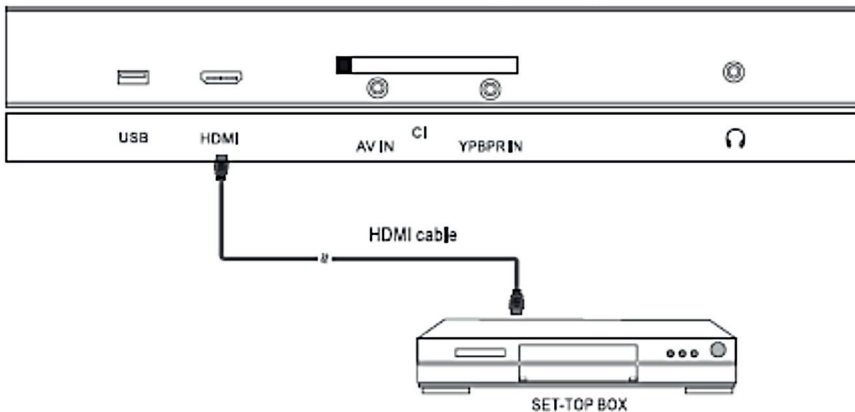

4.7. Connexion à un PC (uniquement Ligne R)

1. Connectez la sortie VGA sur votre PC à la prise VGA IN à l'arrière de votre téléviseur avec un câble VGA.
2. Raccordez la prise LINE OUT de votre ordinateur à la prise LINE IN à l'arrière de votre téléviseur.
3. Appuyez plusieurs fois sur le bouton SOURCE sur la télécommande pour sélectionner PC/VGA et confirmez votre choix avec le bouton ENTER.

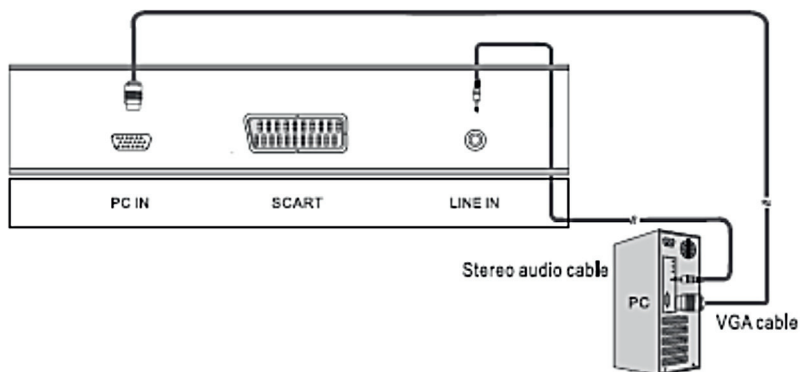

4.8. Connexion à des écouteurs

1. Vous pouvez connecter des écouteurs à votre téléviseur LED si vous souhaitez regarder une chaîne.
2. Branchez les écouteurs dans la prise mini-jack 3,5 mm sur votre téléviseur LED.

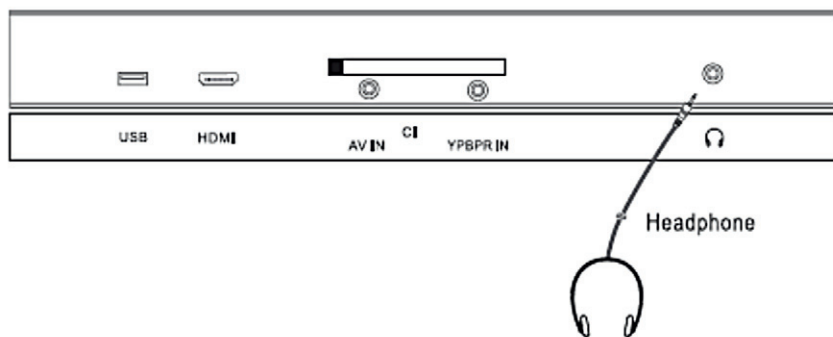

Précision:

Si vous utilisez des écouteurs et vous vous exposez continuellement à un volume élevé, des lésions auditives irréversibles peuvent survenir.

4.9. Connexion à une entrée coaxiale

1. Raccordez un amplificateur avec un câble coaxial à la sortie coaxiale de votre téléviseur.
2. Ainsi, vous pouvez profiter du son de votre système home cinéma.

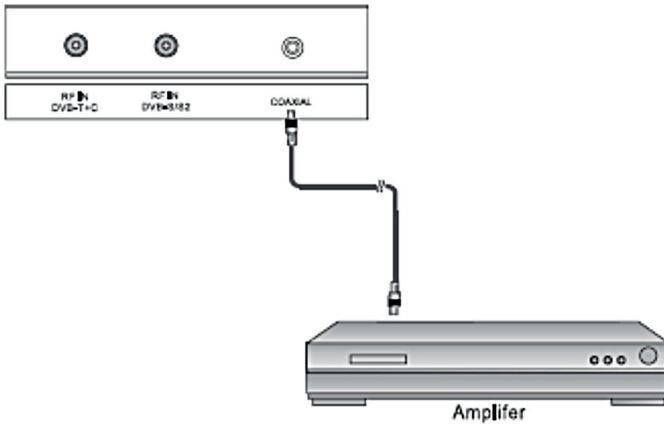

MISE EN SERVICE

Avant la mise en service, branchez votre téléviseur à une alimentation appropriée. Pour votre commodité, nous avons déjà en partie enregistré à usine une liste de chaînes en DVB-S2. Vous n'avez alors pas besoin d'effectuer une recherche des chaînes.

5. FONCTIONNEMENT DE BASE

5.1. Sélection de la langue OSD

Avant la première utilisation de votre téléviseur LED, vous devez définir la langue d'affichage dans tous les menus et affichages.

1. Appuyez sur MENU pour afficher le menu.
2. Appuyez sur le bouton ◀ ou le bouton ▶ pour sélectionner SET UP MENU. .
3. Appuyez sur le bouton ▲ ou le bouton ▼ pour sélectionner la langue OSD.
4. Appuyez encore une fois sur le bouton ◀ ou le bouton ▶ pour sélectionner la langue souhaitée.
5. Pour quitter le menu, appuyez à nouveau sur la touche MENU.

5.2. Sélection d'une chaîne de télévision

Utilisez les boutons CH+ / ▲ / CH- / ▼ sur le panneau avant ou CH+ / ▲ CH- / ▼ sur la télécommande. Augmentez avec CH + ou CH + / le numéro de la chaîne. Réduisez avec CH- / le numéro de la chaîne. Boutons numériques de 0 à 9.

Vous pouvez sélectionner le numéro de la chaîne directement en utilisant les boutons numériques de 0 à 9.

5.3. Sélection du signal d'entrée

Vous pouvez sélectionner la source d'entrée de plusieurs façons. Utilisez le bouton SOURCE sur le panneau avant:

1. Appuyez sur INPUT sur le panneau avant. Le menu SOURCE s'ouvre sur l'écran.
2. Sélectionnez avec CH+ / CH une source d'entrée appropriée, puis validez avec VOL.

Utilisez le bouton SOURCE sur la télécommande :

1. Appuyez sur INPUT sur la télécommande. Le menu SOURCE s'ouvre sur l'écran.
2. Sélectionnez avec CH+/CH ▲/▼ une source d'entrée appropriée, puis validez avec VOL.

Utilisez le bouton SOURCE sur la télécommande :

1. Appuyez sur INPUT sur la télécommande. Le menu SOURCE s'ouvre sur l'écran.
2. Sélectionnez avec le bouton X ou le bouton X une source d'entrée appropriée, puis validez avec ENTER.



6. Mise en service initiale

Si vous souhaitez utiliser la liste des chaînes préinstallée par nous pour DVB-S (satellite HD), vous n'avez pas besoin d'installation initiale et pouvez ignorer cette étape.

La mise en service initiale peut être activée dans le menu des paramètres.

1. Choisissez la langue sur la télécommande pour sélectionner votre langue préférée
2. Appuyez sur le bouton ◀ ou le bouton ▶.
3. Sélectionnez le pays.
4. Appuyez sur le bouton ◀ ou le bouton ▶ sur la télécommande pour sélectionner le menu des pays.
5. Appuyez sur le bouton ◀ ou le bouton ▶ sur la télécommande pour sélectionner le pays préféré.

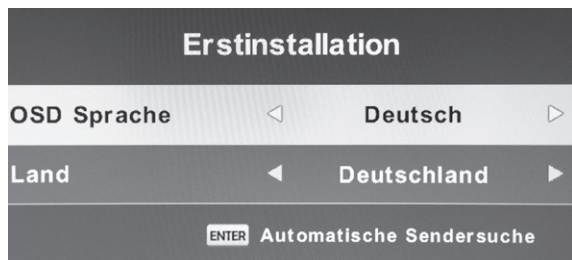

Appuyez sur ENTER pour afficher la recherche automatique.

Choisissez le type de réception

Appuyez sur le bouton ◀ ou le bouton ▶ pour sélectionner DTV + VAT, DTV ou ATV (Chez Sat., seulement DTV).

Appuyez sur le bouton ◀ ou le bouton ▶ pour sélectionner DVB-T, DVB-C ou DVB-S.

Si vous choisissez DVB-S, vous devez connecter une antenne parabolique.

1. DVB-C



Si vous sélectionnez DVB-C, vous devez procéder comme suit:

Type de recherche de chaînes

1. Appuyez sur le bouton ◀ ou le bouton ▶ pour sélectionner l'avance rapide ou lente. ID réseau
2. Appuyez sur le bouton ◀ ou le bouton ▶ pour sélectionner Auto ou 100. Fréquence (réglages de la cadence)
3. Appuyez sur le bouton ◀ ou le bouton ▶ pour sélectionner Auto ou 770000.
4. Appuyez sur le bouton ▶ pour sélectionner Auto ou 6900.

Après avoir confirmé la recherche en appuyant sur ENTER, vous devez répondre à la question suivante :

« Voulez-vous utiliser les canaux pré-réglés? » Répondez avec le bouton « Non », puisque aucune liste des chaînes n'est préinstallée.

2. DVB-T



Appuyez sur ENTER pour lancer la recherche automatique. Répondez « Non » à la question sur la liste des chaînes.

3. DVB S/S2



Ici, vous devez spécifier quel satellite vous souhaitez recevoir ainsi que le mode et le type d'émetteur.

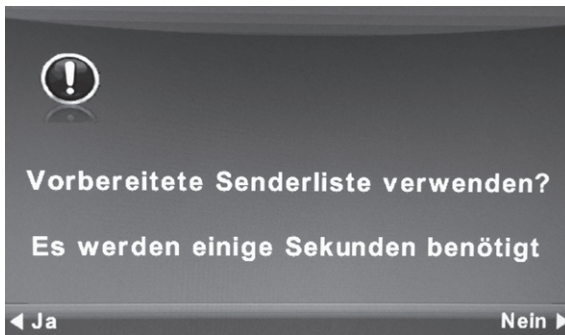

Cela dure environ 10 secondes.

7.1. Recherche des chaînes DVB-C/T

1. Appuyez sur le bouton ◀ ou le bouton ▶ pour afficher la sélection dans le menu de la recherche des chaînes.
2. Appuyez sur le bouton ENTER sur la télécommande pour afficher le menu principal.
3. Appuyez encore une fois sur MENU pour revenir au l'index du menu précédent.

Recherche automatique des chaînes

Appuyez sur le bouton ▲ ou le bouton ▼ pour sélectionner la recherche automatique, puis appuyez sur le bouton ENTER pour afficher la sélection de la recherche.

Pays

Appuyez sur le bouton ◀ ou le bouton ▶ sur la télécommande pour sélectionner le pays préféré

Type de recherche de chaînes

Appuyez sur le bouton ◀ ou le bouton ▶ pour sélectionner l'avance rapide ou lente.

ID réseau

Appuyez sur le bouton ◀ ou le bouton ▶ pour sélectionner Auto ou 100.

Fréquence (réglages de la cadence)

Appuyez sur le bouton ◀ ou le bouton ▶ pour sélectionner Auto ou 77770000.

Débit en ligne

Appuyez sur le bouton ◀ ou le bouton ▶ pour sélectionner Auto ou 6900.

Appuyez sur le bouton X pour sélectionner la recherche automatique ATV, puis appuyez sur le bouton /▶ ENTER pour afficher le débit en ligne.



RECHERCHE MANUELLE DES CHAÎNES ATV

Current CH: chaîne actuelle : Sélectionnez le numéro de la chaîne

Système des couleurs: Sélectionnez le système des couleurs (PAL / SECAM).

Système audio : Sélectionnez le système audio (DK/BG/I).

Réglage fin : Ajustez la fréquence porteuse d'image.

AFC: Réglage fin automatique.

Recherche:

Appuyez sur le bouton ◀ ou le bouton ▶ pour poursuivre la recherche dans la direction appropriée.

Appuyez sur le bouton ▲ ou le bouton ▼ pour sélectionner la recherche automatique ATV, puis appuyez sur le bouton ENTER pour afficher la sélection de la recherche.

Appuyez sur le bouton ◀ ou le bouton ▶ pour sélectionner le numéro de la chaîne que vous souhaitez enregistrer.

Appuyez sur le bouton ▲ ou le bouton ▼ pour sélectionner le système des couleurs, puis sur le bouton ◀ ou le bouton ▶ pour sélectionner l'option souhaitée.

Appuyez sur ▲ ou le bouton ▼ pour sélectionner le système audio puis sur le bouton ◀ ou le bouton ▶ pour sélectionner l'option souhaitée.

Appuyez sur le bouton ▲ ou le bouton ▼ pour sélectionner le réglage fin.

Appuyez sur le bouton ◀ ou le bouton ▶ pour sélectionner le réglage fin.

Appuyez sur le bouton ▲ ou le bouton ▼ pour sélectionner AFC, puis sur le bouton ◀ ou le bouton ▶ pour l'activer ou le désactiver.

Appuyez sur le bouton ▲ ou le bouton ▼ pour sélectionner RECHERCHE, puis sur le bouton ENTER pour lancer la recherche.

Appuyez sur le bouton rouge sur la télécommande pour enregistrer ces paramètres et sur le bouton MENU pour revenir au menu précédent.

DTV : recherche manuelle (DVB-T)

Appuyez sur le bouton ▲ ou le bouton ▼ pour sélectionner la recherche manuelle DTV, puis appuyez sur le bouton ENTER pour afficher le sous-menu.

Appuyez sur le bouton ▲ ou le bouton ▼ pour sélectionner RECHERCHE, puis appuyez sur le bouton ENTER pour lancer la recherche.

CADTV : recherche manuelle (DVB-C)

Appuyez sur le bouton ▲ ou le bouton ▼ pour sélectionner la recherche manuelle CADTV, puis sur le bouton ENTER pour afficher le sous-menu.

Réglage de la cadence

Appuyez sur le bouton ◀ ou le bouton ▶ pour sélectionner votre option préférée.

Symbole (k/s)

Appuyez sur le bouton ◀ ou le bouton ▶ sur la télécommande pour sélectionner votre option préférée.

Type QAM

Appuyez sur le bouton ◀ ou le bouton ▶ sur la télécommande pour sélectionner vos types QAM préférés (16QAM, 32 QAM, 64QAM, 128QAM, 256QAM).

7.2. Recherche des chaînes par satellite



Appuyez sur le bouton SOURCE et sélectionnez SATELLITE.
Appuyez sur le bouton MENU pour afficher le menu principal.
Appuyez sur le bouton ◀ ou le bouton ▶ pour afficher la recherche des chaînes dans le menu principal.

1. Appuyez sur le bouton ▲/▼ pour afficher les options désirées dans le menu des chaînes.
2. Appuyez sur le bouton ENTER pour afficher le sous-menu.
3. Appuyez sur le bouton MENU pour revenir au menu précédent.

Recherche automatique

Appuyez sur le bouton ▲ / ▼ pour sélectionner la recherche automatique, puis sur le bouton ENTER pour afficher le sous-menu.

Pays

Appuyez sur le bouton ◀ ou le bouton ▶ pour sélectionner le pays souhaité.

Satellit

Appuyez sur le bouton ◀ ou le bouton ▶ pour sélectionner le satellite.

Mode de recherche

Appuyez sur le bouton ◀ ou le bouton ▶ pour sélectionner le mode de recherche (par défaut, aveugle).

Le service

Appuyez sur le bouton ◀ ou le bouton ▶ pour sélectionner le type de service (tous, DTV, radio)

Statut de la recherche automatique

Appuyez sur le bouton ENTER pour lancer la recherche.

Appuyez sur le bouton MENU et sur le bouton ▶ pour annuler la recherche.

Configuration du satellite

Appuyez sur le bouton ◀ ou le bouton ▶ pour sélectionner les paramètres de configuration du satellite, puis appuyez sur le bouton ENTER pour afficher le sous-menu.

Appuyez sur le bouton vert pour modifier le nom et la longitude du satellite.

Appuyez sur le bouton jaune pour ajouter un satellite.

Appuyez sur le bouton rouge pour supprimer un satellite.

Appuyez sur le bouton bleu pour rechercher les chaînes via le satellite sélectionné.

Type LNB

Appuyez sur le bouton ▶ pour sélectionner le type LNB.

User Single et User dual sont des fréquences de cadence LNB personnalisées si la fréquence de travail de votre LNB n'est pas incluse dans la liste ci-dessus.

Alimentation LNB

Appuyez sur le bouton ◀ ou le bouton ▶ pour sélectionner l'alimentation LNB (Arrêt, 13V/18V)

User Single et User dual sont des fréquences de cadence LNB personnalisées si la fréquence de travail de votre LNB n'est pas incluse dans la liste ci-dessus.

22KHz:

Appuyez sur le bouton ◀ ou le bouton ▶ pour sélectionner 22KHz (arrêt, marche, auto).

Toneburst:

Appuyez sur le bouton ◀ ou le bouton ▶ pour sélectionner « Toneburst ».
(Pas de BurstA, BurstB).

DISEqC1.0:

Appuyez sur le bouton ◀ ou le bouton ▶ pour sélectionner DISEQC1.0 (Aucun, LNB1, LNB2, LNB3, LNB4).

DISEqC1.1:

Appuyez sur le bouton ◀ ou le bouton ▶ pour sélectionner DISEQC1.0 (Aucun, LNB1, LNB2, LNB3, LNB4, LNB16).

Moteur:

Appuyez sur le bouton ◀ ou le bouton ▶ pour sélectionner le moteur (aucun, DISEqC1.2, DISEqC1.3).

Appuyez sur le bouton ENTER pour afficher le sous-menu.

Déplacement automatique :

Appuyez sur le bouton ◀ ou le bouton ▶ pour sélectionner le déplacement automatique (Ouest, Arrêt, Est).

Déplacement continu:

Appuyez sur le bouton ◀ ou le bouton ▶ pour sélectionner le déplacement continu (ouest, arrêt, est).

Déplacement par incréments :

Appuyez sur le bouton ◀ ou le bouton ▶ pour sélectionner « Move Step » (ouest, arrêt, est).

Enregistrer la position :

Appuyez sur le bouton ▶ pour sélectionner la position « Store », puis appuyez sur le bouton ENTER pour mémoriser cette position.

Aller à :

Appuyez sur le bouton ▶ pour sélectionner la position « Goto », puis appuyez sur le bouton ENTER pour atteindre cette position.

Référence:

Appuyez sur le bouton ▶ pour sélectionner la position « Goto Reference », puis appuyez sur le bouton ENTER pour atteindre cette référence.

Précision:

Si DiSEqC 1.3 est sélectionné, la fonction « GoToX » est disponible. Appuyez sur le bouton ENTER pour faire pivoter la parabole automatiquement dans la position correcte.

Transpondeur

Appuyez sur le bouton EPG pour accéder au transpondeur.

Appuyez sur le bouton ◀ ou sur le bouton ▶ pour afficher le transpondeur, puis appuyez sur le bouton ENTER.

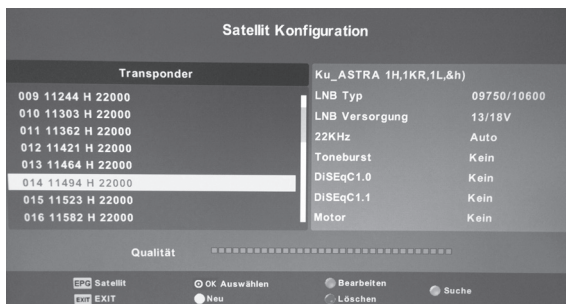

Appuyez sur le bouton vert pour éditer le transpondeur.

Appuyez sur le bouton jaune pour ajouter un transpondeur.

Appuyez sur le bouton rouge pour supprimer un transpondeur.

Appuyez sur le bouton bleu pour rechercher les chaînes via le transpondeur sélectionné.

Recherche des chaînes :

Appuyez sur le bouton ◀ ou le bouton ▶ pour rechercher les chaînes.

Mode de recherche :

Appuyez sur le bouton ◀ ou le bouton ▶ pour sélectionner le mode « Scan » (par défaut, réseau)

Type de chaîne:

Appuyez sur le bouton ◀ ou le bouton ▶ pour sélectionner le type de la chaîne (tous les chaînes, chaînes FTA).

Type de service:

Appuyez sur le bouton ◀ ou le bouton ▶ pour sélectionner le type de service (tous, DTV, radio). Appuyez sur le bouton ENTER pour rechercher les chaînes comme chez la recherche automatique

UNICABLE

ATTENTION : Pour programmer le récepteur, l'ID Unicable doit être pris en compte, mais elle diffère fortement de fabricant à fabricant entre les différents LNB / ou multi-commutateurs. Pour ce faire, veuillez prêter attention aux étiquettes figurant sur le matériel ou reportez-vous au manuel du produit Unicable !

Si par exemple une fréquence Unicable figure sur l'étiquette du produit ou dans les instructions de la section « 3 », elle doit être également saisie dans le menu du dispositif (menu de l'antenne) sous « ID 3 ». Veuillez toujours choisir la bande ID utilisateur appropriée pour la fréquence correspondante Unicable !

Le récepteur le plus éloigné (chemin d'accès réseau) obtient toujours la fréquence la plus basse Unicable!

Par unité Unicable (LNB ou multi-interrupteur), attribuez l'ID de la fréquence Unicable qu'une seule fois!



Configuration des chaînes

Appuyez sur le bouton ▲ ou le bouton ▼ pour sélectionner configuration de la chaîne, puis appuyez sur le bouton ENTER pour afficher le sous-menu.



 Ces trois boutons sont des raccourcis pour éditer les chaînes.

Tout d'abord, appuyez sur le bouton ▲ ou le bouton ▼ pour déplacer, supprimer, ou sauter la chaîne souhaitée, puis appuyez sur **le bouton rouge** pour la supprimer.

Appuyez sur **le bouton jaune** pour sélectionner la chaîne à déplacer, puis appuyez sur le bouton ▲ ou le bouton ▼ pour déplacer la chaîne à l'emplacement souhaité ou entrez la position de la chaîne désirée directement.

Appuyez sur le bouton bleu pour sauter la chaîne. (Votre téléviseur va maintenant sauter cette chaîne si vous appuyez sur CH +/-).

Appuyez sur le bouton FAV pour ajouter la chaîne à votre liste de favoris.

Appuyez sur le bouton ◀/▶ pour feuilleter une page en avant ou en arrière.

Changement de la liste des chaînes de l'extérieur (Lignes R et S 2013)

Dans la nouvelle série, la liste des chaînes peut être également éditée sur le PC dans Excel.

Pour ce faire, la base de données doit être exportée :

Enfichez la clé USB

Menu > Verrouiller le système > Enter > 0000 > Mode hôtel > Enter > Mode hôtel ON >

Exportez la base de données.

Après environ 20 secondes s'affiche un message indiquant que l'exportation a réussi.

La base de données contient le fichier DVBS_Program.csv qui peut être ouvert par Excel. Seul ce fichier peut être édité.

Les chaînes individuelles ou des blocs entiers peuvent être ôtés comme suit.

Marquez les lignes > par un clic droit de la souris > et un clic gauche de la souris sur « supprimer des cellules »>.

Pointez sur « Ligne entière », puis cliquez sur > OK

Enregistrez la liste modifiée sous DVBS_Programm1.csv.

Cela vous permet de conserver la liste initiale.

Si vous souhaitez ensuite importer la liste modifiée dans le téléviseur, supprimez d'abord le « 1 » du nom.

Les données traitées (DVBS_Program.csv cvt_database.dat et MPVR) sont alors importées de façon similaire dans le téléviseur.

Liste des favoris

Cliquez sur Menu > éditez les chaînes > placez la barre sur la chaîne souhaitée > appuyez sur le bouton FAV > ; un cœur rouge s'affiche > quittez.

Les favoris s'affichent avec le bouton FAV sur la télécommande, puis sont répertoriés dans la liste des favoris.

Liste des enregistrements programmés

Appuyez sur le bouton ▲ / ▼ pour sélectionner la liste des enregistrements programmés, puis appuyez sur le bouton ENTER pour lancer la recherche.

Affichage du sous-menu (disponible en mode DTV).

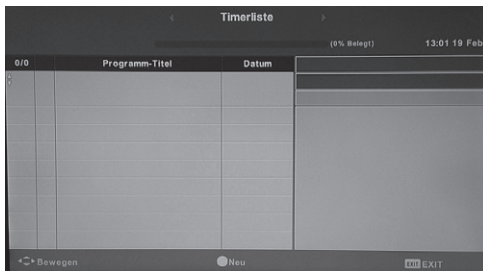

Informations du signal

Appuyez sur le bouton ▲ / ▼ pour sélectionner informations du signal, puis appuyez sur le bouton ENTER pour lancer la recherche et pour afficher la chaîne actuelle en détail (disponible en mode DTV).



8. MODE IMAGE

Appuyez sur le bouton ◀ ou le bouton ▶ sur la télécommande pour afficher le réglage à effectuer dans le mode image.

Appuyez sur le bouton ENTER pour afficher le sous-menu.

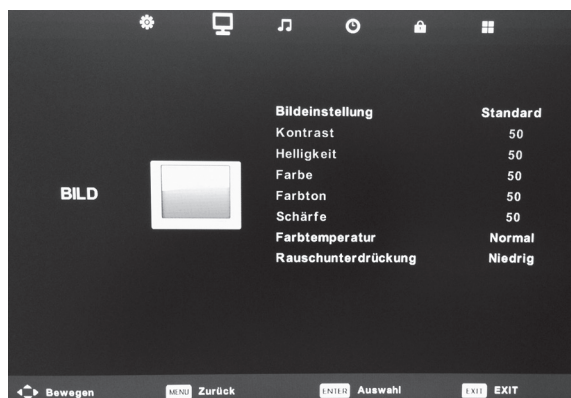

Appuyez sur le bouton ◀ ou le bouton ▶.

Options disponibles : dynamique, standard, doux, personnel

En mode personnel, vous pouvez régler les valeurs du contraste, de la luminosité, des couleurs et de la netteté.

Conseil : le bouton PMODE bouton est un raccourci pour régler directement les valeurs. contraste / luminosité / couleur / teinte / netteté

Appuyez sur le bouton ◀ ou le bouton ▶ pour sélectionner les paramètres de configuration, puis appuyez sur le bouton ENTER pour afficher le sous-menu. Pour effectuer le réglage, appuyez sur le bouton ◀ ou le bouton ▶.

« Noise reduction » (réduction du bruit) n'est pas disponible dans les modes VGA et HDMI.

9.MODE SON

Appuyez sur le bouton MENU sur la télécommande pour afficher le menu principal. Appuyez sur le bouton MENU sur la télécommande pour afficher SOUND dans le menu principal.



1. Appuyez sur le bouton ◀ ou le bouton ▶ sur la télécommande pour afficher le réglage que vous désirez effectuer dans le menu son.
2. Pour le réglage, appuyez sur le bouton ENTER sur la télécommande.
3. Pour quitter le menu, appuyez sur le bouton MENU.

Mode son

Appuyez sur le bouton ◀ ou le bouton ▶ pour sélectionner le mode son, puis appuyez sur le bouton ENTER pour afficher le sous-menu. Pour effectuer le réglage, appuyez sur le bouton ◀ ou le bouton ▶.

Options disponibles: standard, musique, film, sport, personnel

En mode personnel, vous pouvez régler les basses et aigus séparément.

Conseil: le bouton SMODE est un raccourci pour régler directement les valeurs.

Aigus / Basses / Balance

Appuyez sur le bouton ◀ ou le bouton ▶ pour sélectionner les paramètres de configuration, puis appuyez sur le bouton ENTER pour afficher le sous-menu. Pour effectuer le réglage, appuyez sur le bouton ◀ ou le bouton ▶.

Volume auto

Appuyez sur le bouton ◀ ou le bouton ▶ pour sélectionner le niveau de volume automatique, puis pour sélectionner ON ou OF, aussi sur le bouton ◀ ou le bouton ▶.

Mode sPdif

Appuyez sur le bouton ◀ / ▶ ou / pour sélectionner la sortie numérique, puis pour sélectionner ON ou OFF, PCM et Auto appuyez encore une fois sur le bouton ◀ ou le bouton ▶.

Interrupteur AD

Appuyez sur le bouton ◀ ou le bouton ▶ pour sélectionner le volume AD et ensuite à nouveau sur le bouton ◀ ou le bouton ▶ pour augmenter le volume AD.

Haut-parleurs principaux

Appuyez sur le bouton ◀ ou le bouton ▶ pour sélectionner le volume AD et ensuite à nouveau sur le bouton ◀ ou le bouton ▶ pour augmenter le volume AD.

Si le réglage est placé sur ON, le haut-parleur n'est pas automatiquement débranché lorsque vous utilisez des écouteurs. Vous pouvez utiliser le mode muet sur la télécommande pour couper le haut-parleur central et/ou les écouteurs.

Si le réglage est placé sur OFF, le haut-parleur est débranché automatiquement lorsque vous utilisez des écouteurs.

Bluetooth

Appuyez sur le bouton ◀ ou le bouton ▶ pour sélectionner Bluetooth, puis appuyez sur le bouton ◀ ou le bouton ▶ pour afficher le sous-menu.

Pour plus d'informations, veuillez consulter le menu Bluetooth.

Précision :

Volume auto : Il permet de régler les niveaux de volume de différentes chaînes lors de la commutation.

10. MENU DU FUSEAU HORAIRE (DATE ET HEURE)



Appuyez sur le bouton ◀ ou le bouton ▶ pour sélectionner le fuseau horaire, puis appuyez sur le bouton ENTER pour afficher le sous-menu.

Appuyez sur le bouton ▲ / ▼. Ensuite, appuyez sur le bouton ◀ ou le bouton ▶.

Précision :

Volume auto : Il permet de régler les niveaux de volume de différentes chaînes lors de la commutation.

Minuterie de mise en veille

Appuyez sur le bouton ◀ ou le bouton ▶ pour sélectionner la minuterie de mise en veille, puis appuyez sur le bouton ENTER pour afficher le sous-menu.

Ensuite, appuyez sur le bouton ▲ ou le bouton ▼.

Options disponibles:

Arrêt, 10 min, 20 min, 30 min, 60 min, 90 min, 120 min, 180 min, 240 min.

Auto Standby

Appuyez sur le bouton ◀ ou le bouton ▶ pour sélectionner « Auto Standby », puis appuyez sur le bouton ENTER pour afficher le sous-menu. Le téléviseur passe alors en mode veille à l'heure indiqué.

Si vous ne désirez pas cette option, placez cette position sur « ARRÊT ».
Ensuite, appuyez sur le bouton ▲ ou le bouton ▼ pour effectuer votre choix.

Options disponibles : ARRÊT, 3,4 ou 5 heures.

Minuterie OSD



Appuyez sur le bouton ◀ ou le bouton ▶ pour sélectionner la minuterie OSD, puis appuyez sur le bouton ENTER pour afficher le sous-menu.

Ensuite, appuyez sur le bouton ▲ ou le bouton ▼ pour effectuer votre choix.

Options disponibles: ARRÊT, 10, 20, 30, 40, 50 ou 60 secondes.

11. MENU PROTECTION

Appuyez sur le bouton MENU sur la télécommande pour afficher le menu principal.

Appuyez sur le bouton MENU sur la télécommande pour afficher la protection dans le menu principal.



1. Appuyez sur le bouton ◀ ou le bouton ▶ sur la télécommande pour afficher PROTECTION dans le menu.
2. Appuyez sur le bouton ENTER sur la télécommande pour afficher le sous-menu.
3. Pour quitter le menu, appuyez sur le bouton MENU.

Système de verrouillage

Appuyez sur le bouton ▲ / ▼ sur la télécommande pour afficher PROTECTION, puis appuyez sur le bouton ENTER pour afficher le sous-menu (mot de passe réglé par défaut : 0000).

Entrez un mot de passe:

Appuyez sur le bouton ▲ / ▼ sur la télécommande pour afficher le mot de passe, puis appuyez sur le bouton ENTER pour afficher le sous-menu et entrer le nouveau mot de passe.

Entrer le mot de passe

Appuyez sur le bouton ▲ / ▼ pour afficher le verrouillage des chaînes, puis appuyez sur le bouton ENTER pour afficher le sous-menu. .

Contrôle parental

Appuyez sur le bouton ▲ / ▼ pour afficher le verrouillage des chaînes, puis appuyez sur le bouton ENTER pour afficher le sous-menu. .

Verrouillage des touches

Appuyez sur le bouton ▲ / ▼ pour afficher le verrouillage des touches, puis appuyez sur le

bouton ► pour activer ou désactiver le verrouillage.

12. MENU HÔTEL

Appuyez sur le bouton MENU sur la télécommande pour afficher le menu principal. Appuyez sur le bouton ◀ ou le bouton ► sur la télécommande pour afficher LOCK dans le menu principal. Mot de passe : 0000).

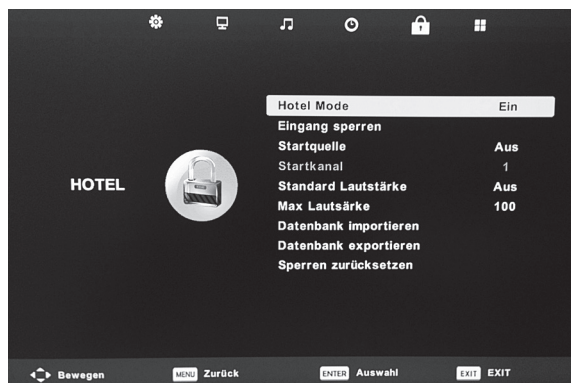

1. Appuyez sur le bouton ▲ / ▼ sur la télécommande pour afficher HOTEL MODE dans le menu LOCK.
2. Appuyez sur le bouton ENTER sur la télécommande pour afficher le sous-menu.
3. Pour quitter le menu, appuyez sur le bouton MENU.

Mode hôtel

Appuyez sur le bouton ▲ / ▼ pour afficher le mode hôtel, puis appuyez sur le bouton ◀ / ► pour l'activer ou le désactiver.

Verrouillage d'entrée

Appuyez sur le bouton ▲ / ▼ pour afficher le verrouillage du signal, puis appuyez sur le bouton ENTER pour le sélectionner.

Source de démarrage

Appuyez sur le bouton ▲ / ▼ pour afficher le signal standard, puis appuyez sur le bouton ENTER pour afficher le sous-menu.

Chaîne de démarrage

Appuyez sur le bouton ▲ / ▼ pour afficher la chaîne standard, puis appuyez sur le bouton X pour le sélectionner.

Ce choix est uniquement possible lorsque la source d'entrée est TV.

Volume maximal

Appuyez sur le bouton ▲ / ▼ pour afficher le volume maximal, puis appuyez sur le bouton X pour le régler.

Réinitialiser le verrouillage

Appuyez sur le bouton ▲ / ▼ pour afficher la réinitialisation du verrouillage, puis appuyez sur le bouton ENTER pour effacer les réglages déjà effectués.

Exporter/importer la base de données.

Après avoir effectué une recherche des chaînes, exportez cette liste des chaînes ou la liste des chaînes présélectionnées sur une clé USB et traitez-la sur votre PC. Vous pouvez ensuite l'importer à nouveau.

Voir aussi page 38 de l'éditeur de la liste des chaînes.

13. CONFIGURATION DU MENU

Appuyez sur le bouton MENU sur la télécommande pour afficher le menu principal.
Appuyez sur le bouton ◀ ou le bouton ▶ sur la télécommande pour afficher la configuration du menu dans le menu principal.



1. Appuyez sur le bouton ▲ / ▼ sur la télécommande pour afficher l'option désirée dans le menu de la configuration du menu.
2. Pour la sélection, appuyez sur le bouton ENTER sur la télécommande.
3. Pour quitter le menu, appuyez sur le bouton MENU.

Langue OSD (langue du menu)

Appuyez sur le bouton ▲ / ▼ pour afficher la langue du menu, puis appuyez sur le bouton ENTER pour sélectionner le sous-menu. Ensuite, appuyez sur le bouton ▲ / ▼ ou le bouton ◀ / ▶ pour sélectionner la langue du menu.

Télétexte, police, langue

Appuyez sur le bouton ▲ ou le bouton ▼ pour afficher la langue du télétexte, puis appuyez sur le bouton ENTER pour afficher le sous-menu.
Ensuite, appuyez sur le bouton ▲ / ▼ ou le bouton ◀ / ▶ pour sélectionner la langue du menu.

Langue audio

Appuyez sur le bouton ▲ ou le bouton ▼ pour afficher la langue audio, puis appuyez sur le bouton ENTER pour afficher le sous-menu.

Appuyez sur le bouton ◀ ou le bouton ▶ pour afficher la langue principale.

Ensuite, appuyez sur le bouton ▲ / ▼ ou le bouton ◀ / ▶ pour sélectionner la langue audio.

Langue des sous-titres

D Appuyez sur le bouton ▲ ou le bouton ▼ pour afficher la langue des sous-titres, puis appuyez sur le bouton ENTER pour afficher le sous-menu.

Appuyez sur le bouton ▲ ou le bouton ▼ pour afficher la langue principale.

Ensuite, appuyez sur le bouton ▲ / ▼ ou le bouton ◀ / ▶ pour sélectionner la langue des sous-titres.

Sous-titres pour malentendants

Appuyez sur le bouton ▲ / ▼ pour afficher les sous-titres pour malentendants, puis appuyez sur le bouton ENTER pour sélectionner le sous-menu.

Appuyez sur le bouton ENTER pour sélectionner OFF ou ON.

Système de stockage PVR (Ligne S et R en option)

Appuyez sur le bouton ▲ ou le bouton ▼ pour afficher le système de stockage, puis appuyez sur le bouton ENTER pour sélectionner le sous-menu.

Appuyez sur le bouton ▲ ou le bouton ▼ pour sélectionner le système de stockage, puis appuyez sur le bouton ENTER. La vitesse USB est testée.



Format de l'image

Appuyez sur le bouton ▲ ou le bouton ▼ pour afficher le rapport de l'image, puis appuyez sur le bouton ENTER pour afficher le sous-menu.

Ensuite, appuyez sur le bouton ▲ ou le bouton ▼ pour le sélectionner. (Options disponibles: auto, 4:3, 16:9, zoom, plein écran).

Écran bleu

Appuyez sur le bouton ▲ ou le bouton ▼ pour afficher « Blue Screen », puis appuyez sur le bouton ENTER pour sélectionner ON ou OFF.

Installation initiale

Appuyez sur le bouton ▲ ou le bouton ▼ pour afficher l'installation initiale, puis appuyez sur le bouton ENTER.

Restaurer les paramètres d'usine

Mise à jour logicielle (USB)

Appuyez sur le bouton ▲ ou le bouton ▼ pour afficher « Software Update » (USB), branchez votre clé USB et appuyez sur le bouton ENTER pour mettre à jour le logiciel.

HDMI CEC (Consumer Electronics Control)

Appuyez sur le bouton ▲ ou le bouton ▼ pour afficher HDMI CEC, puis appuyez sur le bouton ENTER pour afficher le sous-menu.

HDMI CEC:

Appuyez sur le bouton ◀ ou le bouton ▶ pour sélectionner HDMI CEC OFF ou ON.

Auto Power:

Appuyez sur le bouton ◀ ou le bouton ▶ pour sélectionner « Auto Power » OFF ou ON.

14. Menu sur écran (uniquement Ligne R)

Précision : Le menu à l'écran est uniquement disponible en mode PC/VGA.

Appuyez sur le bouton MENU sur la télécommande pour afficher le menu principal.
Appuyez sur le bouton ◀ ou le bouton ▶ sur la télécommande pour sélectionner l'écran dans le menu principal.

1. Appuyez sur le bouton ▲ / ▼ sur la télécommande pour afficher l'option désirée dans le menu sur l'écran.
2. Pour la sélection, appuyez sur le bouton ENTER sur la télécommande.
3. Pour quitter le menu, appuyez sur le bouton MENU.

Auto Adjust (réglage automatique)

Appuyez sur le bouton ▲ ou le bouton ▼ pour afficher « Auto Adjust », puis appuyez sur le bouton ENTER pour lancer le réglage automatique.

H-Position (horizontal)

Appuyez sur le bouton ▲ ou le bouton ▼ pour afficher « H-Offset », puis appuyez sur le bouton ENTER pour afficher le sous-menu.

Appuyez sur le bouton ▲ / ▼ pour effectuer les réglages.

V-Position (vertical)

Appuyez sur le bouton ▲ / ▼ pour afficher « V-Offset », puis appuyez sur le bouton ENTER pour afficher le sous-menu.

Appuyez sur le bouton ◀ / ▶ pour effectuer les réglages.

Size

Appuyez sur le bouton ▲ / ▼ pour afficher « Size », puis appuyez sur le bouton ENTER pour afficher le sous-menu.

Appuyez sur le bouton ◀ / ▶ pour effectuer les réglages.

Phase

Appuyez sur le bouton ▲ / ▼ pour afficher « Phase », puis appuyez sur le bouton ENTER pour afficher le sous-menu. Appuyez sur le bouton ◀ / ▶ pour effectuer les réglages.

Position Reset

Appuyez sur le bouton ▲ / ▼ pour afficher « Position Reset », puis appuyez sur le bouton ENTER pour afficher le sous-menu. Appuyez sur le bouton ◀ / ▶ pour effectuer les réglages.

15. Menu EPG

Appuyez sur le bouton EPG sur la télécommande pour afficher le menu EPG.

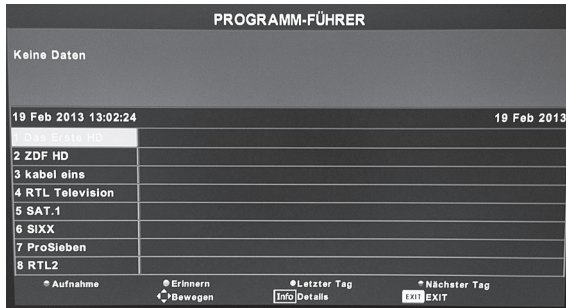

Appuyez sur le **bouton rouge** pour lancer le mode PVR.
Ensuite, vous pouvez choisir la durée de l'enregistrement.

Appuyez sur le **bouton vert** pour afficher les détails de la chaîne.
Appuyez sur le **bouton jaune** pour afficher les informations de la journée précédente.
Appuyez sur le **bouton bleu** pour afficher les informations de la journée suivante.
S'il y a un chevauchement des durées d'enregistrement, le message suivant apparaît :

16. PVR

Enregistrement PVR (Ligne S et R en option)

Vous pouvez enregistrer à la fois sur la mémoire interne (uniquement ligne S) ainsi que sur une mémoire externe. Pour ce faire, commutez l'interrupteur sur l'entrée USB (voir page 12/13) à la position désirée. Interne (Int.) ou externe (Ext.).

Précision

Gardez à l'esprit que pas toutes les clés USB ou disques durs externes sont compatibles. En particulier chez les périphériques de stockage USB 3.0, des problèmes peuvent survenir. Vu la grande diversité des modèles et des tailles des mémoires, nous ne pouvons pas garantir la pleine fonctionnalité de tous les dispositifs stockage USB disponibles dans le commerce. Il est particulièrement important que la vitesse dépasse 5MB/s.

Vous pouvez effectuer l'enregistrement à la fois comme un enregistrement programmé dans le menu EPG, ainsi comme enregistrement instantané en appuyant sur le bouton « Media2 » sur la télécommande. Il est stocké dans le menu média sous la rubrique « Film ». Pour accéder à ce menu, utilisez la fonction source sur la télécommande.



Vous pouvez lancer « Timeshift » en appuyant sur le bouton « D.Prog » sur la télécommande. En appuyant sur le bouton « Stop », vous revenez à l'image en direct. „Timeshift » est commandé via les boutons de fonction sur l'écran du téléviseur.

Timer Eingabe	
1 Das Erste HD	
Typ	RECORDER
Modus <←	Wöchentl. →>
Startzeit	13 : 04 19 Feb
Endzeit	13 : 34 19 Feb
[ENTER] Auswahl [MENU] Zurück	

Précision: Si les sous-titres s'affichent lors de l'enregistrement, vous pouvez les masquer en appuyant sur le bouton « S-Title ».

17. MENU MÉDIA

17.1. Menu photo

Appuyez sur le bouton ◀/▶ pour sélectionner PHOTO dans le menu principal, puis appuyez sur le bouton OK pour valider.

Pour quitter le menu, appuyez sur le bouton MENU.

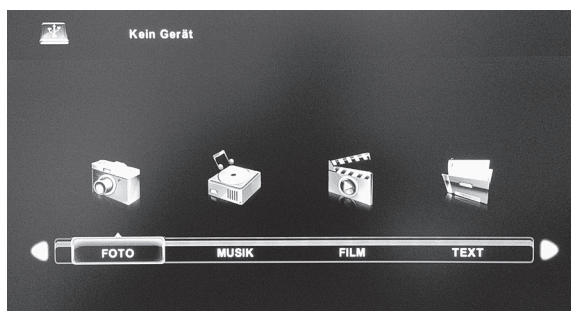

Appuyez sur le bouton ◀/▶ pour sélectionner le lecteur désiré, puis appuyez sur le bouton OK pour valider.

Pour quitter le menu, appuyez sur le bouton ◀/▶.

Appuyez sur le bouton ◀/▶ pour sélectionner le dossier vous souhaitez afficher, puis appuyez sur le bouton MEDIA pour valider.

17.2. Menu musique

Appuyez sur bouton ◀/▶ pour sélectionner MUSIC dans le menu principal, puis appuyez sur le bouton OK pour valider.

Pour quitter le menu, appuyez sur le bouton MENU.

Appuyez sur le bouton ◀/▶ pour sélectionner le lecteur désiré, puis appuyez sur le bouton OK pour valider.

Pour quitter le menu, appuyez sur le bouton ◀/▶.

Appuyez sur le bouton ◀/▶ pour sélectionner le dossier vous souhaitez afficher, puis appuyez sur le bouton OK pour la lecture.

17.3. Menu film

Appuyez sur le bouton ◀/▶ pour sélectionner MOVIE dans le menu principal, puis appuyez sur le bouton OK pour valider.

Pour quitter le menu, appuyez sur le bouton MENU.

Appuyez sur le bouton ◀/▶ pour sélectionner le lecteur désiré, puis appuyez sur le bouton OK pour valider.

Appuyez sur le bouton ◀/▶ pour sélectionner le film vous souhaitez voir, puis appuyez sur le bouton OK pour la lecture.

Appuyez sur le bouton MEDIA pour revenir au menu précédent et sur le bouton EXIT pour quitter le menu MEDIA.

17.4. Menu texte

Appuyez sur le bouton ◀/▶ pour sélectionner TEXT dans le menu principal, puis appuyez sur le bouton OK pour valider.

Pour quitter le menu, appuyez sur le bouton MENU.

Appuyez sur le bouton ◀/▶ pour sélectionner le lecteur désiré, puis appuyez sur le bouton OK pour valider.

Appuyez sur le bouton ◀/▶ pour sélectionner le texte vous souhaitez afficher, puis appuyez sur le bouton OK pour la lecture.

Appuyez sur le bouton MEDIA pour revenir au menu précédent et sur le bouton EXIT pour quitter le menu MEDIA.

Conseils pour le lecteur média

1. Lorsque un fichier est rétro-éclairé, les informations peuvent être affichées (photo, musique, film).
2. Pour contrôler le menu média, appuyez sur le bouton ENTER puis sur le bouton X pour le contrôler.
3. Appuyez sur le bouton X pour sélectionner le fichier que vous souhaitez supprimer,

puis appuyez sur le bouton rouge et le bouton OK sur la télécommande pour confirmer la suppression.

18. BLUETOOTH

Dernière technologie : Ce produit supporte la norme Bluetooth 2.1, A2DP (Advanced Audio Distribution Profile) et est compatible avec tous les amplificateurs, écouteurs et d'autres dispositifs compatibles Bluetooth.

Brève introduction

La technologie sans fil Bluetooth répond pleinement aux exigences de la vie moderne. Des aigus clairs, des basses profondes et une excellente performance sont vout de soi. Il ne s'agit pas d'un simple téléviseur, car il est doté de la technologie Bluetooth 2.1 sans câbles ennuyeux qui transportent la musique en haute qualité dans toutes les pièces. Cette technologie est particulièrement adaptée pour les personnes malentendantes.

Précision:

Les dispositifs Bluetooth à connecter ne doivent pas être éloignés plus de 10 m l'un de l'autre. La connectivité peut être limitée par des obstacles (murs, autres appareils électroniques).

Activer la fonction Bluetooth

Appuyez sur le bouton MENU sur la télécommande pour afficher le menu principal.

Appuyez sur le bouton ◀/▶ pour sélectionner SOUND, puis appuyez sur le bouton ▼/▲ pour sélectionner BLUETOOTH.

Appuyez sur le bouton ENTER pour afficher le sous-menu.

Appuyez sur le bouton ENTER sur la télécommande pour activer Bluetooth.



Appariement et le couplage d'autres appareils

L'appariement et couplage sont des termes spécialisés pour l'utilisation des produits Bluetooth : une connexion sans fil entre des appareils compatibles Bluetooth s'effectue dans quelques étapes simples. Avant toute utilisation, vous devez vous assurer que les autres appareils soient compatibles Bluetooth et soutiennent le profil A2DP.

Appuyez sur le bouton ▲ / ▼ sur la télécommande pour lancer la recherche (SEARCH), puis appuyez sur le bouton ENTER pour rechercher d'autres appareils. Veuillez patienter... s'affiche.

Assurez-vous que le mode d'appariement soit activé sur l'autre appareil. Normalement, l'affichage LED clignote brièvement lorsque le mode d'appariement fonctionne.

Si le téléviseur a trouvé l'autre appareil, le nom apparaîtra sur le côté gauche du menu et un message s'affiche qu'il est en attente de connexion.



Si la connexion est réussie et l'état CONNECTED (connecté) apparaît, vous pouvez utiliser l'autre appareil Bluetooth à travers votre téléviseur.

Quand un autre appareil Bluetooth est connecté, les haut-parleurs de votre téléviseur sont automatiquement désactivés. Vous pouvez le changer si nécessaire dans le menu SOUND.

Interruption et suppression d'une connexion

Déplacez le curseur sur le nom de l'appareil qui s'affiche dans le menu et appuyez sur le bouton ENTER pour interrompre la connexion, le statut passe alors de CONNECTED à PAIRED.

Si vous voulez supprimer la connexion, appuyez sur le bouton rouge sur la télécommande, mais assurez-vous que la connexion à l'autre appareil soit interrompue avant la suppression.

Appariement et le couplage d'autres appareils

Assurez-vous que l'appareil actuel n'est plus connecté avant d'en appairier et coupler un autre. Appuyez sur le bouton SEARCH et répétez la même procédure que celle décrite ci-dessus. Si la connexion ne peut pas être établie, supprimez le périphérique dans la liste et recherchez-le à nouveau.

Vérification de la version du logiciel

Appuyez sur le bouton jaune sur la télécommande pour afficher les informations sur le logiciel. En appuyant encore une fois sur le bouton jaune, l'écran revient au mode d'affichage normal.

Propriétés

- Vous pouvez appairier votre téléviseur Bluetooth avec au plus 5 autres appareils, cependant, utiliser qu'un seul à la fois.
- Lorsque vous allumez le téléviseur, il se connecte automatiquement au dernier appareil trouvé.
- L'appareil Bluetooth connecté se relie automatiquement à votre téléviseur.
- Pour connecter le téléviseur manuellement à l'appareil déjà apparié, déplacez le curseur sur le périphérique de votre choix dans le menu et appuyez sur le bouton ENTER.

Précision:

Débranchez toujours l'appareil déjà connecté avant d'en brancher un nouveau. Assurez-vous que l'autre appareil soit sous tension et se trouve en mode d'appairage.

Avertissement:

Si vous vous exposez continuellement à un volume élevé, des lésions auditives irréversibles peuvent survenir.

Le téléviseur doit être réglé à un volume minimal de 50.

19. COMMANDES DVD

1. Activez la fonction DVD

- Mettez le téléviseur en service et appuyez sur le bouton SOURCE jusqu'à ce que le mode DVD soit sélectionné.

2. Insérez le disque dans le lecteur DVD

- Insérez le disque dans le lecteur DVD, l'étiquette tournée vers le haut. Le disque est chargé automatiquement. L'écran affiche d'abord « Fermeture », puis « Lecture ». Si le contenu du disque est chargé, la lecture commence automatiquement. Si le disque est déjà inséré, la lecture commence automatiquement.

Précision :

- Chez certains disques, vous devez appuyer sur le bouton après l'insertion ou sélectionner le menu du disque.

Veillez à placer le disque face imprimée vers le haut pour qu'il ne soit pas endommagé.

3. Lecture du disque

- Le disque est lu en fonction du menu du disque. Lors de la lecture, vous pouvez utiliser le bouton pour interrompre la lecture. Vous pouvez également trier la lecture par titre et par séquence.

4. Éjecter le disque

- Pour éviter d'endommager le disque, appuyez sur le bouton « STOP » avant de retirer le disque. Si le disque est éjecté, retirez-le délicatement par les bords pour éviter les rayures.

- Si vous n'utilisez pas votre lecteur DVD, éjectez le disque.

Formats supportés :

Type de disque	Taille du disque	Temps de lecture	Contenu	Remarques
DVD	12cm	Simple : env. 120min Double : env. 240 min	Contenus digitaux comprimés audio et vidéo	
Super VCD	12cm	Env. 74 min	MPEG2	Incl. SVCD
VCD	12cm	Env. 45min	MPEG21	Incl. VCD2.0/VCD1.1 VCD1.0/DVCD
CD	12cm	Env. 74min	CD-DA	
HD-CD	12cm	Env. 74min	HD-DA	
MP3/JPEG	12cm	Env 74min		

Précision: DVD-R, CD-R et CD-RW sont également supportés.

19.1. . Télécommande DVD



Bouton d'éjection



Bouton lecture /pause



Bouton d'arrêt



Bouton FFW (avance rapide) jusqu'à une vitesse 32x plus élevée



Bouton REW (retour rapide) jusqu'à une vitesse 32x plus élevée



Bouton PREV (navigation en arrière) pour les chapitres précédents



Bouton NEXT (navigation en avant) pour les chapitres suivants



Le bouton peut être utilisé pour choisir la durée, le titre, le chapitre et la piste.



Avec cette fonction, vous pouvez afficher un titre/une piste ou un chapitre souhaité. Appuyez sur la touche GOTO pour activer l'affichage du menu. Sélectionnez un titre/un chapitre/une piste selon les marquages avec les touches numériques. Pour la lecture du chapitre, appuyez sur le bouton OK.

SLOW



Bouton ralenti

Avec le bouton RALENTI, vous pouvez basculer entre différentes vitesses de ralenti : 1/2, 1/4, 1/8, 1/16, 1/32 de la lecture normale. Appuyez sur le bouton PLAY / PAUSE pour revenir à la vitesse normale. .

Précision: Pendant le ralenti, les haut-parleurs restent muets

REPEAT



Repeat (Répétition)

- Appuyez sur le bouton REPEAT pour répéter les titres et les chapitres d'un DVD.
- Appuyez sur le bouton REPEAT pour répéter un ou tous les titres d'un DVD.

A-B



- Pendant la lecture, appuyez sur le bouton A-B pour sélectionner le point A. .
- Appuyez encore une fois sur le bouton pour sélectionner B. La durée entre A et B sera lu automatiquement. .
- Si vous appuyez encore une fois sur le bouton, toutes les marques sont supprimées.

VOL+ VOL-



Réglage du volume

MUTE



Désactiver le réglage du volume

ZOOM



- Appuyez sur le bouton ZOOM pendant la lecture pour agrandir l'image comme suit:

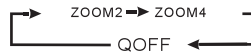

DISPLAY



- Appuyez sur le bouton DISPLAY pour afficher un menu déroulant où vous pouvez voir le titre, le chapitre, la durée ainsi que d'autres informations.
- Appuyez encore une fois sur le bouton pour masquer cette information.
- Lors de disques double face, appuyez une fois sur la touche DISPLAY pour afficher la première face (comme illustré):

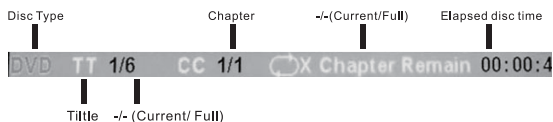

D.TITLE



Affiche le menu du titre pendant la lecture. (Pas disponible pour tous les DVD)

D.MENU



Permet le retour au D.MENU pendant la lecture (pas disponible chez tous les DVD)

D.SETUP



Active le menu OSD du DVD.

S.TITLE



Affiche / masque les sous-titres.

AUDIO



Change la langue audio.

19.2. Réglages DVD

Paramètres système

- Appuyez sur le bouton DVD SETUP pour activer le menu OSD DVD :
- Appuyez sur le bouton ◀▶ pour déplacer le curseur et pour sélectionner les différents sous-menus.
- Pour sélectionner un menu rétro-éclairé, appuyez à nouveau sur le bouton ◀▶.
- Appuyez à nouveau sur le bouton DVD SETUP pour quitter le menu OSD DVD
-

Précision: Dans le mode de réglage, les fonctions suivantes ne fonctionneront pas:

TITLE, SUB-TITLE, DISPLAY, PLAY, SETUP, STOP, SLOW/STEP, NICAM, AUDIO, FF, FR, PREV, NEXT, GOTO, ZOOM, ANGLE, PROGRAM, PREVIEW, REPEAT, REPEAT A-B.

Précision: en Allemagne, le format PAL est prépondérant. Consultez votre mode d'emploi pour voir quels sont les formats compatibles avec votre téléviseur. Si le format NTSC est utilisé avec un appareil incompatible, du bruit ou des traînées peuvent apparaître dans l'image.

20. Fonctions du télétexte

Le télétexte est une fonctionnalité optionnelle.

Le télétexte est un service gratuit diffusé par la plupart des chaînes de télévision et fournit en temps opportun des informations actualisées sur la météo, des nouvelles, des programmes de télévision, sur la bourse et bien d'autres sujets.

Affichage du télétexte

1. Sélectionnez une chaîne TV avec télétexte.
2. Appuyez sur le bouton TEXT.
3. . Pour quitter le télétexte, appuyez à nouveau deux fois sur le bouton TEXT.

Sélection des pages

1. Entrez le numéro de la page à trois chiffres en utilisant les touches numériques.
2. Si vous entrez un chiffre incorrect, vous devez interrompre la saisie et saisir à nouveau les chiffres corrects.
3. En utilisant les boutons « Vers le haut » / « Vers le bas », vous pouvez naviguer dans les pages.

HOLD

Vous pouvez utiliser le bouton HOLD pour figer une page.

INDEX

Appuyez sur la touche INDEX pour afficher la page principale de la table des matières. Vous pouvez aussi l'afficher en saisissant le numéro à trois chiffres afférent.

Agrandir le texte

Vous pouvez doubler la taille de la police de caractères.

1. Pour agrandir la moitié supérieure de la page, appuyez sur le bouton SIZE.
2. . Si vous appuyez une deuxième fois sur le bouton SIZE, vous agrandissez la moitié inférieure de la page.
3. En appuyant encore une fois sur le bouton SIZE, vous revenez à la taille normale.

Mode reveal

Appuyez sur le bouton REVEAL pour afficher les informations masquées (par exemple des solutions pour des puzzles ou énigmes).

En y appuyant encore une fois, vous masquez les informations.

Subpage (page du bas)

Certaines pages télétexte contiennent des sous-pages qui sont feuilletées automatiquement au cours d'un cycle fixe.

1. Vous pouvez afficher une sous-page spécifique en appuyant sur le bouton SUBPAGE ou directement la page en entrant la suite des chiffres.
2. Pour quitter le menu, appuyez à nouveau sur la touche SUBPAGE.
3. Appuyez sur la touche TEXT pour revenir au mode télévision.

Boutons de couleur (rouge, vert, jaune, bleu)

Les boutons de couleur affichent les informations pertinentes stockées dans ces couleurs sur la page.

21. Dépannage

Avant de contacter un technicien, effectuez les vérifications simples suivantes. Si le problème persiste, débranchez le téléviseur LED et contactez un centre de service clients. .

Lecteur DVD

PROBLÈME	CAUSE	SOLUTION
Aucun son	Connexion incorrecte ou débranchée	Système en mode muet Vérifiez les connexions Désactivez le mode muet
Le disque ne peut pas être lu correctement	Le disque est sale ou rayé	Nettoyez ou remplacez le disque
Le disque n'est pas lu	Le disque a été inséré du mauvais côté.	Retournez le disque.
La télécommande ne fonctionne pas	Il y a des obstacles entre la télécommande et le récepteur. Les piles sont vides La portée est dépassée	Otez les obstacles Remplacez les piles. Respectez la portée.

Écran TV

PROBLÈME	SOLUTION
Pas de courant	1. Contrôlez si vous avez branché la prise au secteur. 2. Débranchez le cordon d'alimentation pendant 60 secondes.
Pas d'image	1. Assurez-vous que l'antenne soit correctement branchée. 2. Passez à une autre chaîne. 3. Changez le réglage du contraste. 4. Assurez-vous que le câble AV soit correctement branché.

PROBLÈME	SOLUTION
Aucun son	<ol style="list-style-type: none"> 1. Augmentez le volume. 2. Désactivez le mode muet. 3. Assurez-vous que le système de son soit correctement réglé. 4. Assurez-vous que le câble AV soit correctement branché.
Variations de couleur	<ol style="list-style-type: none"> 1. Assurez-vous que l'appareil correctement branché. 2. Assurez-vous que le câble AV soit correctement branché.
Image/son brouillés	<ol style="list-style-type: none"> 1. Assurez-vous que l'appareil soit correctement branché. 2. Ajustez l'antenne.
La télécommande ne fonctionne pas	<ol style="list-style-type: none"> 1. Assurez-vous que la polarité des piles soit correcte. 2. Nettoyez le capteur sur la télécommande. 3. Enlevez les obstacles entre le capteur et la télécommande. 4. La portée de la télécommande est de 6 m.
Image en mode PC brouillée	<ol style="list-style-type: none"> 1. Redémarrez l'ordinateur et sélectionnez la bonne résolution de l'image. .
Stries en mode PC	Le réglage de la fréquence n'est pas est correcte, modifiez le paramètres du PC.
Interférences chez les programmes satellites avec une fréquence de 12480 MHz	<ol style="list-style-type: none"> 1. Le problème est probablement dû à des radiotéléphones (DECT) au voisinage du récepteur.
La connexion Bluetooth n'est pas est établie/difficile ou interrompue/perturbée.	Les appareils USB 3.0 externes peuvent interférer avec les connexions sans fil Bluetooth. Dans ce cas, nous recommandons d'éloigner les appareils l'un de l'autre ou d'utiliser un câble USB blindé.

Service clients

Cet appareil est doté d'un contrat de garantie de deux ans. En cas de problèmes ou de difficultés, veuillez contacter le revendeur.

Remarque

La conception, les fonctions et caractéristiques de l'appareil sont sujettes à des changements. Les exemples d'images sont uniquement utilisés aux fins de démonstration et peuvent différer de l'original.

Déclaration de conformité CE

Déclaration de conformité du produit par rapport à la protection de la santé et la sécurité pour l'utilisateur et toute autre personne et la compatibilité électrique en ce qui concerne les normes suivantes :

EN 55022:2010

EN 55024:2010

EN 55013:2001 + A1:2003 + A2:2006

EN 55020:2007 + A11:2011

EN 61000-3-2:2006 + A1:2009 + A2:2009

EN 61000-3-3 (2008)

EN 60065:2002 + A1:2006 + Cor.:2007 + A11:2008 + A2:2010 + A12:2011

EN 300 328 V1.8.1

En outre, le produit est conforme aux directives :

2004/108/EG édition 2004

2011/65/EU

alphatronics GmbH
Breitengraserstr. 6
90482 Nürnberg

BA_R15192224eWDSB_S171922eSHB_70418_V1.0_FR

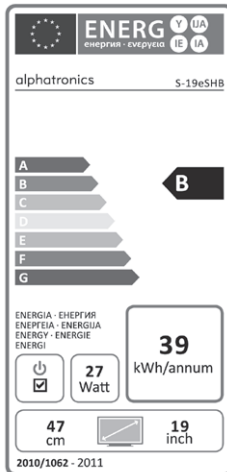
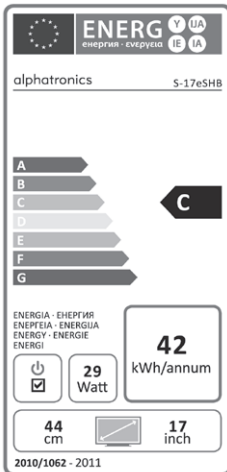
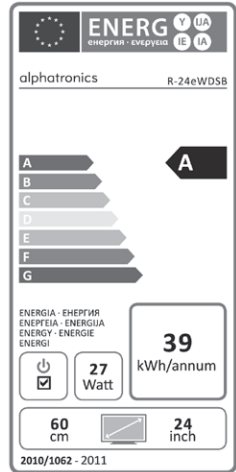
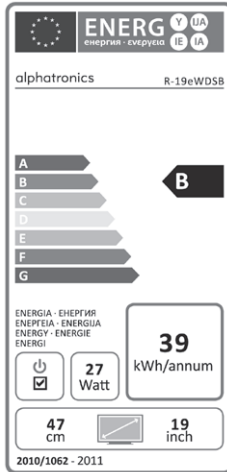
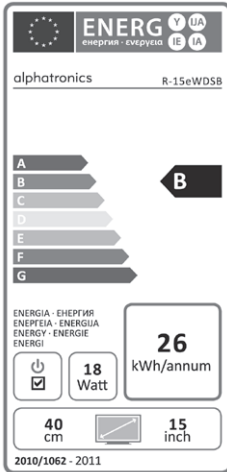

alphatronics GmbH
Breitengraserstraße 6
90482 Nürnberg

Télécopie +49 (0) 911 21 65 54-0 Courriel : info@alphatronics.de
Fax +49 (0) 911 21 65 54-65 Web: www.alphatronics.de

alpatronics GmbH
Breitengraserstraße 6
90482 Nürnberg

Tel. +49 (0) 911 21 65 54-0
Télécopie +49 (0) 911 21 65 54-65

E-Mail: info@alpatronics.de
Web: www.alpatronics.de